



# Sélection JPM Diffusion 2019 / avril-mai

(offre valide jusqu'au 31/05/2019)



## ELECTROPORTATIF FESTOOL – PONCEUSE ROTEX RO150 FEQ-PLUS

**L'ensemble pour 574 € HT**  
 au lieu de 743 € HT



### Un ensemble complet pour tous vos travaux de ponçage

Ponceuse roto-excentrique  
 RO 150 FEQ-Plus ROTEX, le concept 3 en 1 :

- > Dégrossissage
- > Ponçage de finition
- > Polissage

Utilisez les accessoires et consommables Festool pour plus d'efficacité.  
 Ensemble RO 150 avec accessoires\* :  
 réf. 575967



RO 150 FEQ-Plus  
 Réf. 575069  
 609,00 € HT 730,80 € TTC

SYSTAINER T-LOC  
 avec calage  
 pour le rangement  
 d'abrasifs Ø150 mm  
 SYS-STF D150  
 Réf. 497690  
 68,70 € HT  
 82,44 € TTC

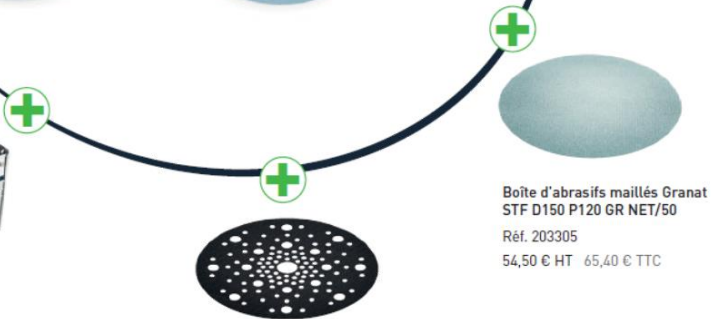

Pad de protection  
 PP-STF D150 /2  
 Réf. 203343  
 10,50 € HT 12,60 € TTC

Boîte d'abrasifs maillés Granat  
 STF D150 P120 GR NET/50  
 Réf. 203305  
 54,50 € HT 65,40 € TTC



# Sélection JPM Diffusion 2019 / avril-mai

(offre valide jusqu'au 31/05/2019)



## FRAISES POUR DEFONCEUSES

### Fraises à coupe hélicoïdales négatives

<b>CMT192.082.11</b>	Ø8 L90 I42 S8	<b>31,30 € HT</b>	au lieu de 50,08 € HT
<b>CMT192.800.11</b>	Ø10 L80 I32 S8	<b>56,35 € HT</b>	au lieu de 90,16 € HT
<b>CMT192.820.11</b>	Ø12 L83 I35 S8	<b>75,33 € HT</b>	au lieu de 120,54 € HT

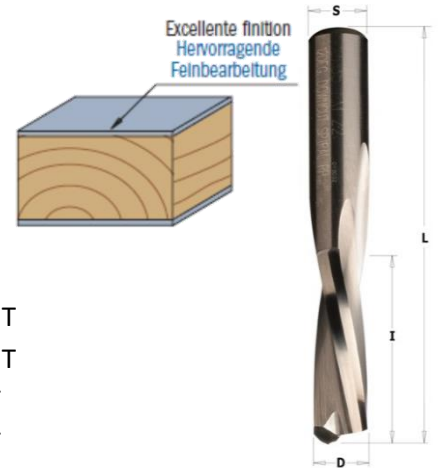

### Fraises avec plaquettes réversibles

<b>CMT654.160.11</b>	Ø16 L76 I28.3 S8	<b>71,53 € HT</b>	au lieu de 114,45 € HT
<b>CMT654.161.11</b>	Ø16 L87 I28.3 S12	<b>71,53 € HT</b>	au lieu de 114,45 € HT
<b>CMT657.191.11B</b>	Ø19 L90 I30 S8	<b>51,79 € HT</b>	au lieu de 82,87 € HT
<b>CMT659.047.11</b>	Ø29 L52 I8 S6 A45°	<b>49,16 € HT</b>	au lieu de 78,66 € HT
<b>CMT661.020.41</b>	Ø27 L57.5 S8 R2mm	<b>71,55 € HT</b>	au lieu de 114,49 € HT
<b>CMT661.030.41</b>	Ø27 L57.5 S8 R3mm	<b>71,55 € HT</b>	au lieu de 114,49 € HT

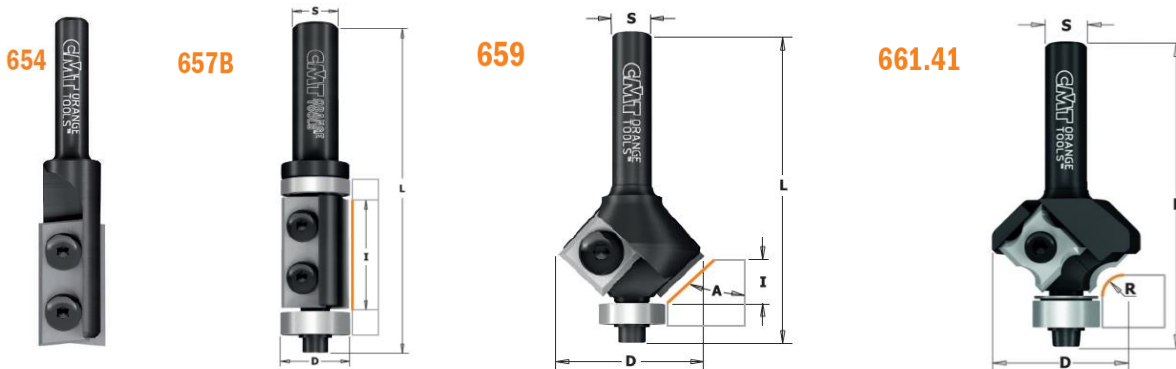

## FRAISES POUR MACHINES CN

### Fraises à tranchants axiaux en diamant pour Nesting (corps en Densimet)

<b>CMT143.120.61</b>	Ø12 L70 I25 S12x40	<b>384,31 € HT</b>	au lieu de 614,91 € HT
<b>CMT143.121.61</b>	Ø12 L80 I35 S12x40	<b>468,91 € HT</b>	au lieu de 750,26 € HT

D	I	L	S	Z	MASTER PACK	RÉFÉRENCE
12	25	70	12x40	3 (9 DP)	1	143.120.61
12	31	80	12x40	3 (12 DP)	1	143.121.61

#### CARACTÉRISTIQUES TECHNIQUES :

- Corps en Densimet® à basse vibration
- Tranchants axiaux
- DP "H2.5" (en diamant)
- Tranchants réaffûtibles (max 4 fois)
- Vitesse d'avance 25m/minute





# Sélection JPM Diffusion 2019 / avril-mai

(offre valide jusqu'au 31/05/2019)



## MECHES POUR PERCEUSE MULTI-BROCHES

<b>CMT310.050.41</b>	Ø5 L57,5 I27 S10x27 à droite	<b>9,65 € HT</b>	au lieu de 15,45 € HT
<b>CMT310.050.42</b>	Ø5 L57,5 I27 S10x27 à gauche	<b>9,65 € HT</b>	au lieu de 15,45 € HT
<b>CMT310.080.41</b>	Ø8 L57,5 I27 S10x27 à droite	<b>11,15 € HT</b>	au lieu de 17,84 € HT
<b>CMT310.080.42</b>	Ø8 L57,5 I27 S10x27 à gauche	<b>11,15 € HT</b>	au lieu de 17,84 € HT
<b>CMT310.100.41</b>	Ø10 L57,5 I27 S10x27 à droite	<b>12,44 € HT</b>	au lieu de 19,91 € HT
<b>CMT310.100.42</b>	Ø10 L57,5 I27 S10x27 à gauche	<b>12,44 € HT</b>	au lieu de 19,91 € HT

### CARACTÉRISTIQUES TECHNIQUES :

- Réalisées en acier spécial à haute résistance.
- Corps hélicoïdal en carbure super micrograin de haute qualité.
- Revêtues d'une résine fluorocarbonique P.T.F.E. de couleur noire et orange.
- 2 tranchants [Z2].
- 2 inciseurs négatifs [V2].
- 2 gorges hélicoïdales.
- Queue avec méplat et vis pour le réglage axial.

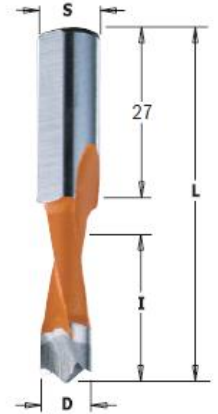

**310.41/42**

<b>CMT313.050.41</b>	Ø5 L57,5 I27 S10x26 à droite (trous débouchants)	<b>13,12 € HT</b>	au lieu de 21,00 € HT
<b>CMT313.050.42</b>	Ø5 L57,5 I27 S10x26 à gauche (trous débouchants)	<b>13,12 € HT</b>	au lieu de 21,00 € HT
<b>CMT313.080.41</b>	Ø8 L57,5 I27 S10x26 à droite (trous débouchants)	<b>15,66 € HT</b>	au lieu de 25,07 € HT
<b>CMT313.080.42</b>	Ø8 L57,5 I27 S10x26 à gauche (trous débouchants)	<b>15,66 € HT</b>	au lieu de 25,07 € HT
<b>CMT317.350.11C</b>	Ø35 L57,5 I27 S10x26 à droite	<b>29,31 € HT</b>	au lieu de 46,90 € HT
<b>CMT317.350.12C</b>	Ø35 L57,5 I27 S10x26 à gauche	<b>29,31 € HT</b>	au lieu de 46,90 € HT

**313.41/42**

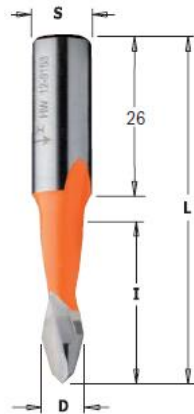

**317C**

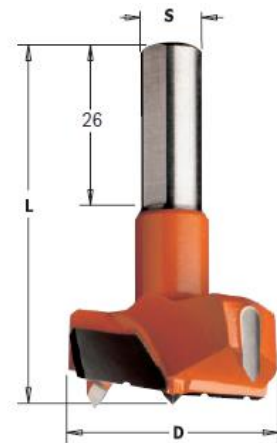
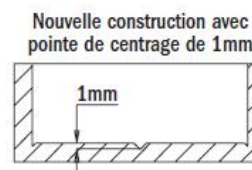





Sélection JPM Diffusion 2019 / avril-mai  
(offre valide jusqu'au 31/05/2019)



**ELECTROPORTATIF FESTOOL – SCIE PLONGEANTE TS 55 REBQ PLUS-FS**

Avec le système Festool, prenez une longueur d'avance et sciez d'un trait jusqu'à 2,80 m.

Scie plongeante  
TS 55 REBQ-Plus-FS  
Réf. 561580  
574,00 € HT  
688,80 € TTC



Vidéo  
d'application



2<sup>ème</sup> rail de guidage  
pour rallonger vos coupes  
FS 1400/2  
Réf. 491498  
91,50 € HT 109,80 € TTC

Utilisez les accessoires et consommables  
Festool pour plus d'efficacité.  
Ensemble TS 55 avec accessoires\* : réf. 575961

2 serre-joints FSZ 120  
Réf. 489570  
37,80 € HT 45,36 € TTC

2 pièces de  
raccordement FSV  
pour assembler  
2 rails de guidage  
Réf. 482107  
16,60 € HT 19,92 € TTC

\* Les accessoires peuvent être commandés séparément.

**Le tout au prix de 574 € HT**  
au lieu de 720 € HT